

NEBENEINGANGSTÜREN

*aus Aluminium
Kunststoff und Holz*

RORO

Die clevere Wahl

NEBENTÜREN



RORO
TÜREN • FENSTER

RORO-NEBENEINGANGSTÜREN – Elegant und wertig

Nebeneingangstür – die kleine Schwester der Haustür

RORO Nebeneingangstüren bilden eine wichtige Komponente in Ihrem Wohnfühlambiente. Unserem sonstigen Sortiment entsprechend, erfüllen wir auch bei den Nebeneingangstüren Ihre individuellen Wünsche in Material und Ausstattung.

Die stabilen Türen sind eine günstige Lösung für dezentrale Zugangsmöglichkeiten, sind vielseitig einsetzbar und werden unterschiedlichsten Anforderungen gerecht.

All diese Faktoren sind die Stärke der Marke RORO – dies wird auch Sie überzeugen!

Nebeneingangstüren von RORO – rundum perfekte Lösungen!

Funktionell, vielseitig und langlebig zuverlässig

Die breite Palette an Tür- und Materialausführungen der RORO-Nebeneingangstüren ermöglichen Ihnen die zu Ihren Vorstellungen, zu Ihrem Wohnstil, Ihren Kriterien und gegebenenfalls zu den baurechtlichen Vorgaben der Stadt oder Gemeinde ideal passende Tür zu finden.

RORO Nebeneingangstüren sind langlebige Lösungen. Sie werden aus erstklassigen Werkstoffen gefertigt und bieten daneben ein ansprechendes Design, eine solide Verarbeitung und ein gutes Preis-Leistungs-Verhältnis.

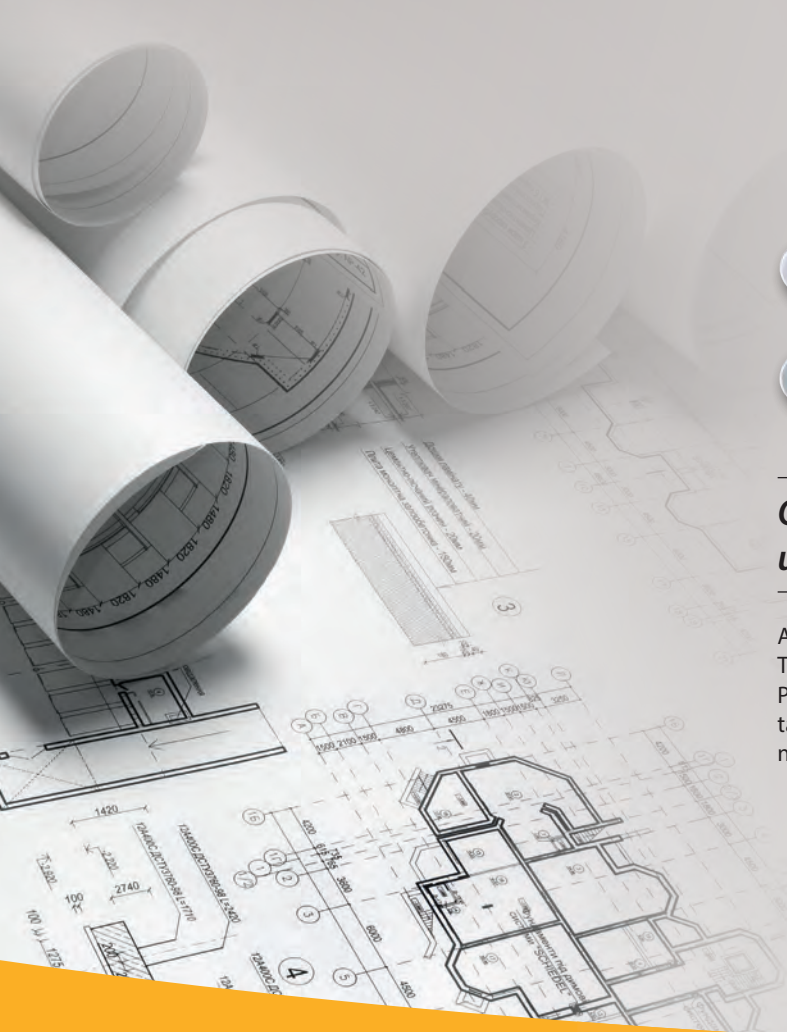

Original RORO Zubehör und Montagematerial

Ab Seite 34 ff. in diesem Katalog finden Sie das auf RORO-Türen abgestimmte original RORO-Zubehör: Griffe, Drücker, Profilzylinder usw. Aber auch universelles Zubehör wie Montagematerial, Dichtungen, Pflegemittel u.v.m. finden Sie hier – natürlich in der gewohnt ausgereiften RORO-Markenqualität.

„Ihre Tür“ – verfügbar in diversen Bauarten



Die in diesem Katalog gezeigten Türmodelle gibt es in unterschiedlichen Bauarten. Neben den Türabbildungen finden Sie die Angabe, in welchen Bauarten die jeweilige Tür für Sie verfügbar ist.

B
K
E

Legende:

B in Bauart **BASIC** verfügbar

K in Bauart **KOMFORT** verfügbar

E in Bauart **EXKLUSIV** verfügbar

B in Bauart **BASIC** nicht verfügbar

K in Bauart **KOMFORT** nicht verfügbar

E in Bauart **EXKLUSIV** nicht verfügbar

Technische Details zu den Bauarten und jeweilige Preise:

Kunststofftüren _____ ab Seite 14

Aluminiumtüren _____ ab Seite 14

Holztüren _____ ab Seite 30

Kunststofftüren Aluminiumtüren

Modellübersicht _____ Seite 4

Modelle und Farbbeispiele _____ ab Seite 6

2-flügelige Modelle und Farbbeispiele _____ ab Seite 12

Bauarten und Preise _____ ab Seite 14

Farbgebungen _____ Seite 17

Holztüren

Modellübersicht _____ Seite 5

Modelle und Farbbeispiele _____ ab Seite 18

2-flügelige Modelle und Farbbeispiele _____ ab Seite 26

Bauarten und Preise _____ ab Seite 30

Farbgebungen _____ Seite 32

Optionale Ausstattung und Zubehör

Drückergarnituren _____ ab Seite 34

Profilzylinder _____ Seite 39

Material zum Dichten und Dämmen _____ Seite 40

Montagematerial _____ ab Seite 40

Bodeneinstands- und Verbreiterungsprofile _____ Seite 41

Nebeneingangstüren aus Kunststoff und Aluminium » Modellübersicht



Mod. R500 S. 6



Mod. R501 S. 6



Mod. R502 S. 6



Mod. R503 S. 6



Mod. R504 S. 6



Mod. R505 S. 6



Mod. R506 S. 8



Mod. R507 S. 8



Mod. R508 S. 8



Mod. R509 S. 8



Mod. R510 S. 8



Mod. R511 S. 8



Mod. R531 S. 10



Mod. R532 S. 10



Mod. R533 S. 10



Mod. R534 S. 10



Mod. R500-2 2-flügelig S. 12



Mod. R501-2 2-flügelig S. 12



Mod. R502-2 2-flg. S. 12



Mod. R504-2 2-flügelig S. 12



Mod. R509-2 2-flügelig S. 13



Mod. R511-2 2-flügelig S. 13

Nebeneingangstüren aus Holz » Modellübersicht



Mod. R516 S. 18



Mod. R517 S. 18



Mod. R518 S. 18



Mod. R519 S. 20



Mod. R520 S. 20



Mod. R521 S. 20

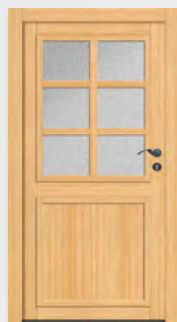

Mod. R522 S. 20



Mod. R523 S. 20



Mod. R524 S. 22



Mod. R525 S. 22



Mod. R526 S. 22



Mod. R527 S. 22



Mod. R528 S. 22



Mod. R529 S. 22



Mod. R530 S. 24

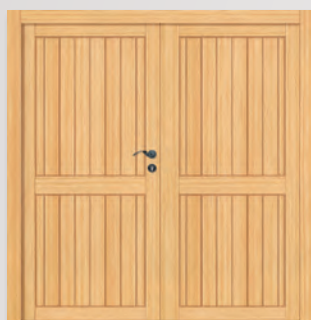

Mod. R523-2 2-flügelig S. 26



Mod. R525-2 2-flügelig S. 26



Mod. R527-2 2-flügelig S. 26



Mod. R516-2 2-flügelig S. 28



Mod. R526-2 2-flg. S. 26



Mod. R517-2 2-flügelig S. 28



Mod. R518-2 2-flügelig S. 28

Nebeneingangstüren aus Kunststoff / Aluminium



B
K
E

Modell R500
U_D ab 1,6 W/m²K
Verglasung Ornament 504



B
K
E

Modell R501
U_D ab 1,5 W/m²K
Verglasung Klarglas mit
Kreuzprosse



B
K
E

Modell R502
U_D ab 1,6 W/m²K
Verglasung Ornament 504



B
K
E

Modell R503
U_D ab 1,5 W/m²K
Verglasung Ornament 504



B
K
E

Modell R504
U_D ab 1,5 W/m²K
Verglasung Ornament 504



B
K
E

Modell R505
U_D ab 1,5 W/m²K
Verglasung Ornament 504



B
K
E

Modell R500
(Farbbeispiel Anthrazit)
Verglasung Ornament 504



B
K
E

Modell R501
(Farbbeispiel Grau Sandstruktur)
Verglasung Klarglas mit Kreuzsprosse



B
K
E

Modell R502
(Farbbeispiel Golden Oak)
Verglasung Ornament 504



B
K
E

Modell R503
(Farbbeispiel Mahagoni)
Verglasung Ornament 504



B
K
E

Modell R504
(Farbbeispiel Basaltgrau)
Verglasung Ornament 504



B
K
E

Modell R505
(Farbbeispiel Golden Oak)
Verglasung Ornament 504

Nebeneingangstüren aus Kunststoff / Aluminium



B
K
E

Modell R506
U_D ab 1,5 W/m²K



B
K
E

Modell R507
U_D ab 1,5 W/m²K
Verglasung Ornament 504



B
K
E

Modell R508
U_D ab 1,5 W/m²K



B
K
E

Modell R509
U_D ab 1,5 W/m²K



B
K
E

Modell R510
U_D ab 1,5 W/m²K
Verglasung Ornament 504



B
K
E

Modell R511
U_D ab 1,5 W/m²K
Verglasung Ornament 504



B
K
E

Modell R506
(Farbbeispiel Golden Oak)



B
K
E

Modell R507
(Farbbeispiel Grau Sandstruktur)
Verglasung Ornament 504



B
K
E

Modell R508
(Farbbeispiel Rubinrot)

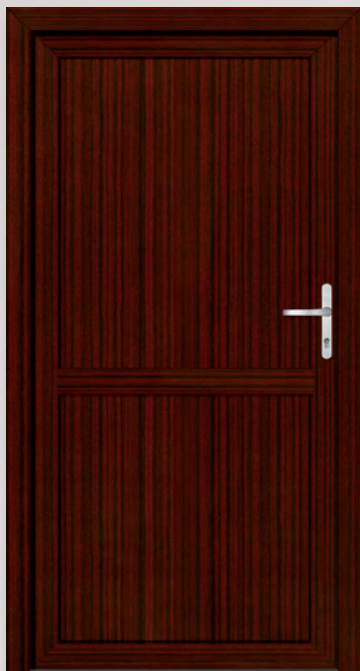

B
K
E

Modell R509
(Farbbeispiel Mahagoni)



B
K
E

Modell R510
(Farbbeispiel Anthrazit)
Verglasung Ornament 504



B
K
E

Modell R511
(Farbbeispiel Golden Oak)
Verglasung Ornament 504

Nebeneingangstüren aus Kunststoff / Aluminium



B
K
E

Modell R531
U_D ab 1,5 W/m²K
Verglasung satiniert



B
K
E

Modell R532
U_D ab 1,5 W/m²K



B
K
E

Modell R533
U_D ab 1,6 W/m²K
Verglasung satiniert



B
K
E

Modell R534
U_D ab 1,6 W/m²K
Verglasung satiniert



B
K
E

Modell R531
(Farbbeispiel Golden Oak)
Verglasung satiniert



B
K
E

Modell R532
(Farbbeispiel Anthrazit)



B
K
E

Modell R533
(Farbbeispiel Basaltgrau)
Verglasung satiniert



B
K
E

Modell R534
(Farbbeispiel Grau Sandstruktur)
Verglasung satiniert

Nebeneingangstüren aus Kunststoff / Aluminium



Modell R500-2 2-flügelig
 U_D ab 1,5 W/m²K
Verglasung Ornament 504

B
K
E



Modell R501-2 2-flügelig
 U_D ab 1,5 W/m²K
Verglasung Klarglas mit Kreuzsprosse

B
K
E



Modell R502-2 2-flügelig
 U_D ab 1,5 W/m²K
Verglasung Ornament 504

B
K
E



Modell R504-2 2-flügelig
 U_D ab 1,5 W/m²K
Verglasung Ornament 504

B
K
E

(2-flügelige Ausführungen)



B
K
E

Modell R509-2 2-flügelig
 U_D ab 1,5 W/m²K



B
K
E

Modell R511-2 2-flügelig
 U_D ab 1,5 W/m²K
Verglasung Ornament 504



B
K
E

Modell R502-2 2-flügelig
(Farbbeispiel Anthrazit)
Verglasung Ornament 504



B
K
E

Modell R504-2 2-flügelig
(Farbbeispiel Golden Oak)
Verglasung Ornament 504

Bauarten und Preise

B

BASIC

Nebeneingangstüren
aus Kunststoff



- Profiltiefe 60 mm
- Standardmaße wählbar:
Breite 880 × Höhe 1.980 mm
Breite 980 × Höhe 1.980 mm
Breite 1.100 × Höhe 1.980 mm
- Standardfarbe Weiß
- Verzinkter Stahlkern, stehend in Blendrahmen und Türflügel
- Umlaufende Lippendichtung
- Wärmegeämmte PVC-Sandwich-Füllung
- Serienmäßige 1-fach-Verriegelung (Abstand 92 mm, Schlossnuss 8 mm)
- Stabile Bodenschiene
- ISO-Wärmeschutzverglasung lt. Abbildung
- Schwere Türbänder
- $U_D \leq 2,9 \text{ W/m}^2\text{K}$

Preis für Bauart BASIC

je € 399,-

Optionen gegen Aufpreis

5-fach Rollzapfenverriegelung	je € 79,-
Vormontage Zubehör; Info siehe S. 41	je Tür € 99,98

K

KOMFORT

Nebeneingangstüren
aus Kunststoff

Beste Formstabilität dank Schweißbeckverbindung

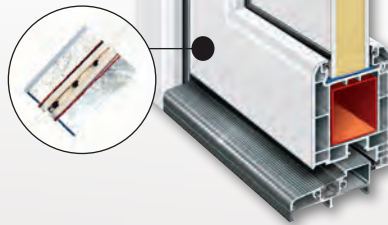

- Profiltiefe 70 mm
- Standardmaß:
Breite 980 × Höhe 1.980 mm
- Standardfarbe Weiß
- Verzinkter umlaufender Stahlkern in Blendrahmen und Türflügel
- Mit Schweißbeckverbindungen
- Umlaufende Lippendichtung
- Wärmegeämmte PVC-Sandwich-Füllung
- Serienmäßige 5-fach-Rollzapfenverriegelung (Abstand 92 mm, Schlossnuss 8 mm)
- Thermisch getrennte Bodenschiene
- ISO-Wärmeschutzverglasung lt. Abb.
- Schwere Hochleistungsbänder, 3-dimensional höhen- und tiefenverstellbar
- U_D ab 1,5 W/m²K

Preis für Bauart KOMFORT

je € 599,-

Optionen gegen Aufpreis

Sondermaß ¹ Breite 700 – 1.100 mm × Höhe 1.900 – 2.200 mm ⁵ , Minderhöhen auf Anfrage	je € 299,-
Elektrischer Türöffner; wird eingebaut geliefert ²	je € 159,-
5-fach-Haken-Bolzen-Kombiverriegelung	je € 199,-
3-fach-Automatikverriegelung	je € 199,-
Nach außen öffnend ³ , ausschließlich in Standardfarbe Weiß	je € 159,-
Dekor/Sonderfarbe; Farbauswahl siehe S. 17	je € 399,-
VSG- oder ESG-Sicherheitsverglasung ⁴	je € 159,-
ISO-Klarglas, satiniertes Glas oder Ornament 504 ⁴	je € 79,-
Vormontage Zubehör; Info siehe S. 41	je Tür € 99,98

E

EXKLUSIV

Nebeneingangstüren
aus Aluminium



- Profiltiefe 70 mm
- Standardmaß:
Breite 980 × Höhe 1.980 mm
- Standardfarbe Weiß
- Thermisch getrennte Aluprofile
- Pulverbeschichtet lackiert
- Umlaufende Lippendichtung
- Wärmegeämmte PVC-Sandwich-Füllung
- Serienmäßige 3-fach-Hakenverriegelung (Abstand 92 mm, Schlossnuss 8 mm)
- Thermisch getrennte Bodenschiene
- ISO-Wärmeschutzverglasung lt. Abb.
- Schwere Hochleistungsbänder, 3-dimensional höhen- und tiefenverstellbar
- U_D ab 1,5 W/m²K

Preis für Bauart EXKLUSIV

je € 1.299,-

Optionen gegen Aufpreis

Sondermaß ¹ Breite 700 – 1.100 mm × Höhe 1.900 – 2.200 mm ⁵ , Minderhöhen auf Anfrage	je € 299,-
Elektrischer Türöffner; wird eingebaut geliefert ²	je € 159,-
5-fach-Haken-Bolzen-Kombiverriegelung	je € 199,-
3-fach-Automatikverriegelung	je € 199,-
Nach außen öffnend	je € 159,-
Sonderfarbe; Farbauswahl siehe S. 17	je Seite € 399,-
VSG- oder ESG-Sicherheitsverglasung ⁴	je € 159,-
ISO-Klarglas, satiniertes Glas oder Ornament 504 ⁴	je € 79,-
Vormontage Zubehör; Info siehe S. 41	je Tür € 99,98

Bei der Ausführung als 2-flügeliges Türelement kann sowohl eine symmetrische $\frac{1}{2}$ $\frac{1}{2}$ als auch asymmetrische $\frac{2}{3}$ $\frac{1}{3}$ Aufteilung von Gehflügel (A) und Standflügel (B) gewählt werden.

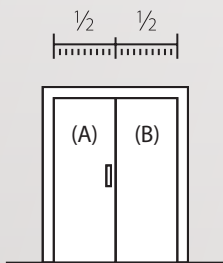

symmetrische Aufteilung

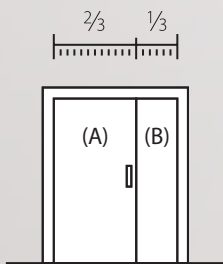

asymmetrische Aufteilung

K KOMFORT Nebeneingangstüren aus Kunststoff

Beste Formstabilität dank Schweißbeckverbindung

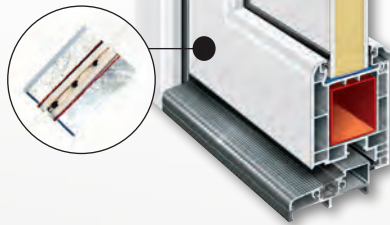

- Profilbautiefe 70 mm
- Gesamtmaß frei definierbar:
Breite 1.400 – 2.200 mm ×
Höhe 1.900 – 2.200 mm⁵ (Teilung symmetrisch $\frac{1}{2}$ $\frac{1}{2}$ oder asymmetrisch $\frac{2}{3}$ $\frac{1}{3}$)
Minderhöhen auf Anfrage
- Standardfarbe Weiß
- Verzinkter umlaufender Stahlkern in Blendrahmen und Türflügel
- Mit Schweißbeckverbindungen
- Umlaufende Lippendichtung
- Wärme gedämmte PVC-Sandwich-Füllung
- Serienmäßige Mehrfachverriegelung (Abstand 92 mm, Schlossnuss 8 mm)
- Thermisch getrennte Bodenschiene
- ISO-Wärmeschutzverglasung lt. Abb.
- Schwere Hochleistungsbänder, 3-dimensional höhen- und tiefenverstellbar
- U_D ab 1,5 W/ m²K

Preis für Bauart KOMFORT 2-flg.

je € 1.999,-

Optionen gegen Aufpreis

Nach außen öffnend ³ , ausschließlich in Standardfarbe Weiß	je € 319,-
Dekor / Sonderfarbe Tür; Farbauswahl siehe S. 17	je € 799,-
VSG- oder ESG-Sicherheitsverglasung ⁴	je € 319,-
ISO-Klarglas, satiniertes Glas oder Ornament 504 ⁴	je € 159,-
Vormontage Zubehör; Informationen siehe S. 41	je Tür € 99,98

E EXKLUSIV Nebeneingangstüren aus Aluminium



- Profilbautiefe 70 mm
- Gesamtmaß frei definierbar:
Breite 1.400 – 2.200 mm ×
Höhe 1.900 – 2.200 mm⁵ (Teilung symmetrisch $\frac{1}{2}$ $\frac{1}{2}$ oder asymmetrisch $\frac{2}{3}$ $\frac{1}{3}$)
Minderhöhen auf Anfrage
- Standardfarbe Weiß
- Thermisch getrennte Aluprofile
- Pulverbeschichtet lackiert
- Umlaufende Lippendichtung
- Wärme gedämmte PVC-Sandwich-Füllung
- Serienmäßige Mehrfach- Verriegelung (Abstand 92 mm, Schlossnuss 8 mm)
- Thermisch getrennte Bodenschiene
- ISO-Wärmeschutzverglasung lt. Abb.
- Schwere Hochleistungsbänder, 3-dimensional höhen- und tiefenverstellbar
- U_D ab 1,5 W/ m²K

Preis für Bauart EXKLUSIV 2-flg.

je € 2.999,-

Optionen gegen Aufpreis

Nach außen öffnend	je € 319,-
Sonderfarbe Tür; Farbauswahl siehe S. 17	je € 799,-
VSG- oder ESG-Sicherheitsverglasung ⁴	je € 319,-
ISO-Klarglas, satiniertes Glas oder Ornament 504 ⁴	je € 159,-
Vormontage Zubehör; Informationen siehe S. 41	je Tür € 99,98

¹ die Mod. R507, R533 und R534 sind in den Bauarten KOMFORT und EXKLUSIV ausschließlich im Maßbereich Breite 950 – 1.100 × Höhe 1.980 – 2.200 mm verfügbar

² nicht in Kombination mit 3-fach Automatikverriegelung verfügbar

³ die maximale Höhe beträgt 2.180 mm

⁴ bei den Mod. R507, R510, R511 und R511-2 sind folgende Glassorten nicht verfügbar: VSG-Glas, ISO-Klarglas, satiniertes Glas

⁵ bei der Option „nach außen öffnend“ ist die maximale Höhe auf 2.155 mm begrenzt

Nebeneingangstüren aus Kunststoff / Aluminium

NEUBAU ERWEITERUNG RENOVIERUNG

Egal ob für Neubau, Erweiterung oder Renovierung – im vorliegenden Katalog finden unsere Kunden eine umfassende Vielfalt von ansprechenden Nebeneingangstüren aus Kunststoff und Aluminium, mit der sich jeder Wunsch erfüllen und jeder Anforderung in idealer Weise begegnen lässt.

Viele der RORO-Nebeneingangstüren aus Kunststoff oder Aluminium sind nicht nur in klassischem Weiß lieferbar, sondern auch mit den rechts abgebildeten Dekoren und Lackierungen. Dies kommt besonders Bauherren und Renovierern entgegen, die Wert auf landschaftsgebundenes Bauen legen und gleichzeitig die Vorteile des Materials Kunststoff oder Aluminium nutzen wollen.



Dekore

Wählbar bei Bauart:



Nebeneingangstüren aus Kunststoff

Grundausrüstung

- Außenseite, Innenseite sowie Profilkörper der Tür Weiß

Optional – Dekor

- Dekor auf Außenseite, Innenseite und Profilkörper der Tür Weiß



Oberflächenveredelung
Golden Oak



Oberflächenveredelung
Mahagoni



Oberflächenveredelung
Basaltgrau



Oberflächenveredelung
Grau Sandstruktur



Oberflächenveredelung
Anthrazit

- weitere/ beidseitige Dekore auf Anfrage

Lackierungen

Wählbar bei Bauart:



Nebeneingangstüren aus Aluminium

Grundausrüstung

- Außenseite, Innenseite sowie Profilkörper der Tür Weiß

Optional – Lackierung

- Farbige Lackierung auf Außenseite, Innenseite und Profilkörper der Tür Weiß



ähnl. RAL 7016
Anthrazit*



ähnl. RAL 3003
Rubinrot*



ähnl. RAL 7001
Silbergrau*

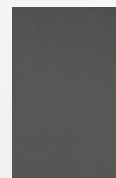

DB 703*



ähnl. RAL 8017
Schokobraun*



ähnl. RAL 9016
Weiß

- bei 2-flügeliger Ausführung nur Weiß und Anthrazit möglich

* R506 und R507 nur in Weiß möglich

Nebeneingangstüren aus Holz



B
K
E

Modell R516
 $U_D \leq 2,9 \text{ W/m}^2\text{K}$



B
K
E

Modell R517
 $U_D \leq 2,9 \text{ W/m}^2\text{K}$
Verglasung Ornament 504



B
K
E

Modell R518
 $U_D \leq 2,9 \text{ W/m}^2\text{K}$
Verglasung Ornament 504



B
K
E

Modell R516
(Farbbeispiel Weiß)
 $U_D \leq 2,9 \text{ W/m}^2\text{K}$



B
K
E

Modell R517
(Farbbeispiel Teak)
 $U_D \leq 2,9 \text{ W/m}^2\text{K}$
Verglasung Ornament 504



B
K
E

Modell R518
(Farbbeispiel Teak)
 $U_D \leq 2,9 \text{ W/m}^2\text{K}$
Verglasung Ornament 504



Nebeneingangstüren aus Holz



B
K
E

Modell R519
 $U_D \leq 2,9 \text{ W/m}^2\text{K}$
Verglasung Ornament 504



B
K
E

Modell R520
 $U_D \leq 2,9 \text{ W/m}^2\text{K}$
Verglasung Ornament 504



B
K
E

Modell R521
 $U_D \leq 2,9 \text{ W/m}^2\text{K}$
Verglasung Ornament 504



B
K
E

Modell R522
 $U_D \leq 2,9 \text{ W/m}^2\text{K}$
Verglasung Ornament 504



B
K
E

Modell R523
 $U_D \leq 2,9 \text{ W/m}^2\text{K}$



B
K
E

Modell R519
(Farbbeispiel Klarlack)
 $U_D \leq 2,9 \text{ W/m}^2\text{K}$
Verglasung Ornament 504



B
K
E

Modell R520
(Farbbeispiel Weiß)
 $U_D \leq 2,9 \text{ W/m}^2\text{K}$
Verglasung Ornament 504



B
K
E

Modell R521
(Farbbeispiel Mahagoni)
 $U_D \leq 2,9 \text{ W/m}^2\text{K}$
Verglasung Ornament 504



B
K
E

Modell R522
(Farbbeispiel Kiefer)
 $U_D \leq 2,9 \text{ W/m}^2\text{K}$
Verglasung Ornament 504

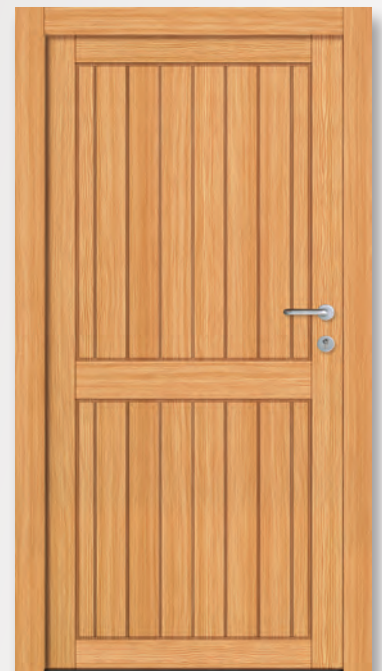

B
K
E

Modell R523
(Farbbeispiel Klarlack)
 $U_D \leq 2,9 \text{ W/m}^2\text{K}$

Nebeneingangstüren aus Holz



B
K
E

Modell R524
 $U_D \leq 2,9 \text{ W/m}^2\text{K}$
Verglasung Ornament 504



B
K
E

Modell R525
 $U_D \leq 2,9 \text{ W/m}^2\text{K}$
Verglasung Ornament 504



B
K
E

Modell R526
 $U_D \leq 2,9 \text{ W/m}^2\text{K}$
Verglasung Ornament 504



B
K
E

Modell R527
 $U_D \leq 2,9 \text{ W/m}^2\text{K}$
Verglasung Ornament 504



B
K
E

Modell R528
 $U_D \leq 2,9 \text{ W/m}^2\text{K}$
Verglasung Ornament 504



B
K
E

Modell R529
 $U_D \leq 2,9 \text{ W/m}^2\text{K}$
Verglasung Ornament 504



B
K
E

Modell R524
(Farbbeispiel Klarlack)
 $U_D \leq 2,9 \text{ W/m}^2\text{K}$
Verglasung Ornament 504



B
K
E

Modell R525
(Farbbeispiel Kiefer)
 $U_D \leq 2,9 \text{ W/m}^2\text{K}$
Verglasung Ornament 504



B
K
E

Modell R526
(Farbbeispiel Teak)
 $U_D \leq 2,9 \text{ W/m}^2\text{K}$
Verglasung Ornament 504



B
K
E

Modell R527
(Farbbeispiel Klarlack)
 $U_D \leq 2,9 \text{ W/m}^2\text{K}$
Verglasung Ornament 504



B
K
E

Modell R528
(Farbbeispiel Mahagoni)
 $U_D \leq 2,9 \text{ W/m}^2\text{K}$
Verglasung Ornament 504



B
K
E

Modell R529
(Farbbeispiel Weiß)
 $U_D \leq 2,9 \text{ W/m}^2\text{K}$
Verglasung Ornament 504

Nebeneingangstüren aus Holz



B
K
E

Modell R530
 $U_D \leq 2,9 \text{ W/m}^2\text{K}$
Verglasung Ornament 504



B
K
E

Modell R530
(Farbbeispiel Kiefer)
 $U_D \leq 2,9 \text{ W/m}^2\text{K}$
Verglasung Ornament 504



RORO
TÜREN • FENSTER

Nebeneingangstüren aus Holz (2-flügelige Ausführungen)

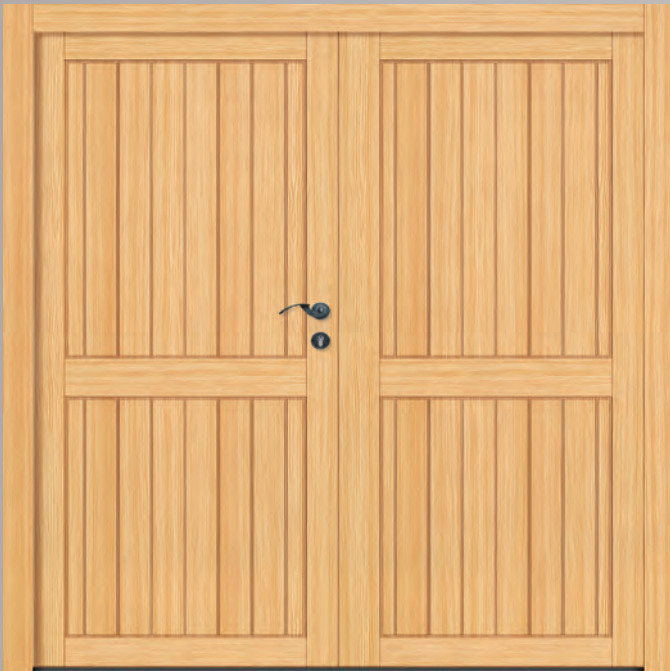

Modell R523-2 2-flügelig
 $U_D \leq 2,9 \text{ W/m}^2\text{K}$

B
K
E



Modell R525-2 2-flügelig
 $U_D \leq 2,9 \text{ W/m}^2\text{K}$
Verglasung Ornament 504

B
K
E



Modell R527-2 2-flügelig
 $U_D \leq 2,9 \text{ W/m}^2\text{K}$
Verglasung Ornament 504

B
K
E



Modell R526-2 2-flügelig
 $U_D \leq 2,9 \text{ W/m}^2\text{K}$
Verglasung Ornament 504

B
K
E



Modell R523-2 2-flügelig
 (Farbbeispiel Teak)
 $U_D \leq 2,9 \text{ W/m}^2\text{K}$

B
K
E



Modell R525-2 2-flügelig
 (Farbbeispiel Weiß)
 $U_D \leq 2,9 \text{ W/m}^2\text{K}$
 Verglasung Ornament 504

B
K
E



Modell R527-2 2-flügelig
 (Farbbeispiel Klarlack)
 $U_D \leq 2,9 \text{ W/m}^2\text{K}$
 Verglasung Ornament 504

B
K
E



Modell R526-2 2-flügelig
 (Farbbeispiel Weiß)
 $U_D \leq 2,9 \text{ W/m}^2\text{K}$
 Verglasung Ornament 504

B
K
E

Nebeneingangstüren aus Holz (2-flügelige Ausführungen)



Modell R516-2 2-flügelig
 $U_D \leq 2,9 \text{ W/m}^2\text{K}$

B
K
E



Modell R517-2 2-flügelig
 $U_D \leq 2,9 \text{ W/m}^2\text{K}$
Verglasung Ornament 504

B
K
E



Modell R518-2 2-flügelig
 $U_D \leq 2,9 \text{ W/m}^2\text{K}$
Verglasung Ornament 504

B
K
E



B
K
E

Modell R516-2 2-flügelig
(Farbbeispiel Kiefer)
 $U_D \leq 2,9 \text{ W/m}^2\text{K}$



B
K
E

Modell R517-2 2-flügelig
(Farbbeispiel Mahagoni)
 $U_D \leq 2,9 \text{ W/m}^2\text{K}$
Verglasung Ornament 504



B
K
E

Modell R518-2 2-flügelig
(Farbbeispiel Teak)
 $U_D \leq 2,9 \text{ W/m}^2\text{K}$
Verglasung Ornament 504

Bauarten und Preise

B

BASIC

Nebeneingangstüren
aus Holz

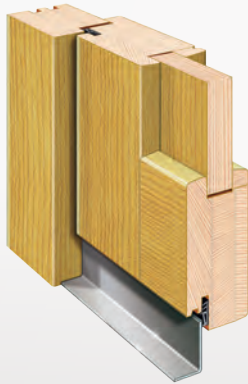

- Blendrahmenstärke ca. 56 mm
- Standardmaße wählbar:
Breite 880 × Höhe 1.980 mm
Breite 980 × Höhe 1.980 mm
Breite 1.100 × Höhe 1.980 mm
- Hochwertiges, kammergetrocknetes Fichtenholz
- Umlaufende Gummidichtung
- Serienmäßige 1-fach-Verriegelung (Abstand 92 mm, Schlossnuss 8 mm)
- Stabile Bodenschiene
- ISO-Wärmeschutzverglasung lt. Abb.
- Qualitätstürbänder
- $U_D \leq 2,9 \text{ W/m}^2\text{K}$

Preis für Bauart BASIC

je € 399,-

Optionen gegen Aufpreis

Sondermaß Breite 700 – 1.150 mm × Höhe 1.800–2.150 mm	je € 299,-
5-fach Rollzapfenverriegelung ¹ (Abstand 92 mm, Schlossnuss 10 mm)	je € 79,-
Nach außen öffnend	je € 159,-
Sonderfarbe / Lasur Tür; Farbauswahl siehe S. 32	je € 399,-
VSG- oder ESG-Sicherheitsverglasung	je € 159,-
ISO-Klarglas oder satiniertes Glas	je € 79,-
Vormontage Zubehör; Info siehe S. 41	je Tür € 99,98

K

KOMFORT

Nebeneingangstüren
aus Holz



- Blendrahmenstärke ca. 56 mm
- Standardmaße wählbar:
Breite 980 × Höhe 1.980 mm
Breite 1.100 × Höhe 2.100 mm
- Hochwertiges, kammergetrocknetes Fichtenholz
- Umlaufende Lippendichtung
- Serienmäßige 5-fach-Rollzapfenverriegelung (Abstand 92 mm, Schlossnuss 10 mm)¹
- Stabile Bodenschiene
- ISO-Wärmeschutzverglasung lt. Abb.
- 2-dimensional höhen- und tiefenverstellbare Qualitätstürbänder
- $U_D \leq 2,9 \text{ W/m}^2\text{K}$

Preis für Bauart KOMFORT

je € 599,-

Optionen gegen Aufpreis

Sondermaß Breite 700 – 1.150 mm × Höhe 1.800 – 2.200 mm	je € 299,-
Nach außen öffnend	je € 159,-
5-fach-Haken-Bolzen-Kombiverriegelung ²	je € 299,-
Sonderfarbe / Lasur Tür; Farbauswahl siehe S. 32	je € 399,-
Thermisch getrennte Bodenschiene	je € 99,-
VSG- oder ESG-Sicherheitsverglasung	je € 159,-
ISO-Klarglas oder satiniertes Glas	je € 79,-
Vormontage Zubehör; Info siehe S. 41	je Tür € 99,98

E

EXKLUSIV

Nebeneingangstüren
aus Holz



Schreiner-
Qualität

- Blendrahmenstärke ca. 56 mm
- Standardmaße wählbar:
Breite 980 × Höhe 1.980 mm
Breite 1.100 × Höhe 2.100 mm
- Hochwertiges, kammergetrocknetes Premium-Fichtenholz, astarm
- Umlaufende Lippendichtung
- Serienmäßige 5-fach-Rollzapfenverriegelung (Abstand 92 mm, Schlossnuss 10 mm)¹
- Stabile Bodenschiene
- ISO-Wärmeschutzverglasung lt. Abb.
- 3-dimensional höhen- und tiefenverstellbare Qualitätstürbänder
- $U_D \leq 2,9 \text{ W/m}^2\text{K}$

Preis für Bauart EXKLUSIV

je € 1.299,-

Optionen gegen Aufpreis

Sondermaß Breite 800 – 1.200 mm × Höhe 1.800 – 2.200 mm	je € 299,-
Nach außen öffnend	je € 159,-
5-fach-Haken-Bolzen-Kombiverriegelung ²	je € 299,-
Sonderfarbe / Lasur Tür; Farbauswahl siehe S. 32	je € 399,-
Thermisch getrennte Bodenschiene	je € 99,-
VSG- oder ESG-Sicherheitsverglasung	je € 159,-
ISO-Klarglas oder satiniertes Glas	je € 79,-
Vormontage Zubehör; Info siehe S. 41	je Tür € 99,98

Doppelflügelige Nebentüren

Bei der Ausführung als 2-flügeliges Türelement kann sowohl eine symmetrische $\frac{1}{2}$ $\frac{1}{2}$ als auch asymmetrische $\frac{2}{3}$ $\frac{1}{3}$ Aufteilung von Gehflügel (A) und Standflügel (B) gewählt werden.

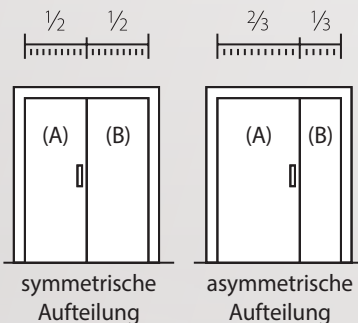

symmetrische Aufteilung

asymmetrische Aufteilung



K KOMFORT Nebeneingangstüren aus Holz

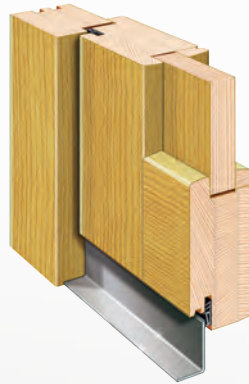

- Blendlippenstärke ca. 56 mm
- Gesamtmaß frei definierbar:
Breite 1.400 – 2.200 mm ×
Höhe 1.800 – 2.200 mm
(Teilung symmetrisch $\frac{1}{2}$ $\frac{1}{2}$
oder asymmetrisch $\frac{2}{3}$ $\frac{1}{3}$)
- Hochwertiges, kammergetrocknetes Fichtenholz
- Umlaufende Lippendichtung
- Serienmäßige Mehrfachverriegelung
(Abstand 92 mm, Schlossnuss 10 mm)
- Stabile Bodenschiene
- ISO-Wärmeschutzverglasung lt. Abb.
- 2-dimensional höhen- und tiefenverstellbare Qualitätstülbänder
- $U_D \leq 2,9 \text{ W/m}^2\text{K}$

Preis f. Bauart KOMFORT 2-flg.

je € 1.999,-

Optionen gegen Aufpreis

Nach außen öffnend	je € 319,-
5-fach-Haken-Bolzen-Kombiverriegelung	je € 329,-
Sonderfarbe / Lasur Tür; Farbauswahl siehe S. 32	je € 799,-
Thermisch getrennte Bodenschiene	je € 198,-
VSG- oder ESG-Sicherheitsverglasung	je € 319,-
ISO-Klarglas oder satiniertes Glas	je € 159,-
Vormontage Zubehör; Info siehe S. 41	je Tür € 99,98

E EXKLUSIV Nebeneingangstüren aus Holz



Schreiner-
Qualität

- Blendlippenstärke ca. 56 mm
- Gesamtmaß frei definierbar:
Breite 1.400 – 2.200 mm ×
Höhe 1.800 – 2.200 mm
(Teilung symmetrisch $\frac{1}{2}$ $\frac{1}{2}$
oder asymmetrisch $\frac{2}{3}$ $\frac{1}{3}$)
- Hochwertiges, kammergetrocknetes Premium-Fichtenholz, astarm
- Umlaufende Lippendichtung
- Serienmäßige Mehrfachverriegelung
(Abstand 92 mm, Schlossnuss 10 mm)
- Stabile Bodenschiene
- ISO-Wärmeschutzverglasung lt. Abb.
- 2-dimensional höhen- und tiefenverstellbare Qualitätstülbänder
- $U_D \leq 2,9 \text{ W/m}^2\text{K}$

Preis f. Bauart EXKLUSIV 2-flg.

je € 2.999,-

Optionen gegen Aufpreis

Nach außen öffnend	je € 319,-
5-fach-Haken-Bolzen-Kombiverriegelung	je € 329,-
Sonderfarbe / Lasur Tür; Farbauswahl siehe S. 32	je € 799,-
Thermisch getrennte Bodenschiene	je € 198,-
VSG- oder ESG-Sicherheitsverglasung	je € 319,-
ISO-Klarglas oder satiniertes Glas	je € 159,-
Vormontage Zubehör; Info siehe S. 41	je Tür € 99,98

¹ unter einer Höhe von 1.980 mm kann nur Sondermaß mit Mehrfachverriegelung geliefert werden

² nur bei Mod. R516, R517, R518 und R530 verfügbar

Nebeneingangstüren aus Holz » Farbgebungen

GESTALTUNG SCHUTZ INDIVIDUALITÄT

Ein Großteil unserer RORO Holz-Nebeneingangstüren können in dekorativen Holzlasuren oder in deckendem Weiß endbehandelt bestellt werden.

Diese Oberflächenveredelung verleiht den Türmodellen nicht nur eine individuelle Note, sondern schützt das Holz natürlich auch vor schädigenden Witterungseinflüssen.

Dadurch können die Kriterien für landschaftsgebundenes Bauen oft ganz einfach erfüllt werden und der natürliche Charakter des Werkstoffes Holz bleibt erhalten. Außerdem sind auch Oberflächen in Teak- oder Mahagoni-Optik möglich, ohne auf Tropenhölzer zurückgreifen zu müssen.

Wählbar bei Bauart:



Sonderfarben/ Lasuren auf Holztüren

Sonderfarben/Lasuren bzw. deckendes Weiß zweiseitig



Oberflächenveredelung
Kiefer



Oberflächenveredelung
Mahagoni



Oberflächenveredelung
Teak

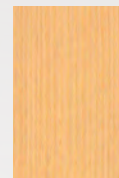

Oberflächenveredelung
Klarlack



Oberflächenveredelung
deckendes Weiß



Richtig ausmessen bei Nebeneingangstüren

Gemessen wird bei Nebeneingangstüren aus Kunststoff, Aluminium und Holz, egal ob Standard- oder Sondermaß, zunächst grundsätzlich die Maueröffnung in Breite und Höhe. Natürlich braucht man für die Montage sowohl oben als auch an den Seiten zwischen Mauerlaibung und Türrahmen etwas Luft, damit man die Tür ohne Beschädigungen einsetzen und lotgerecht ausrichten kann.

Höhenaufmaß in Laibung

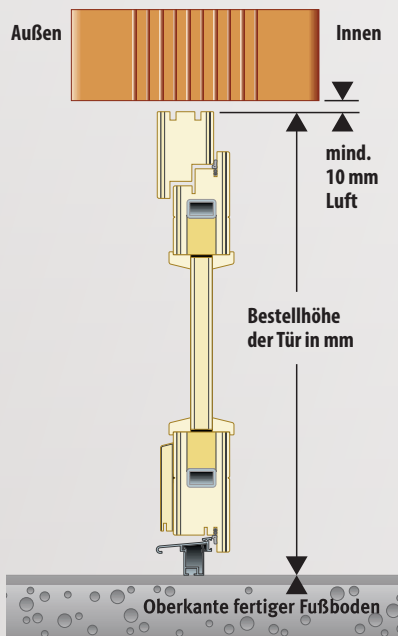

Höhenaufmaß mit Anschlag

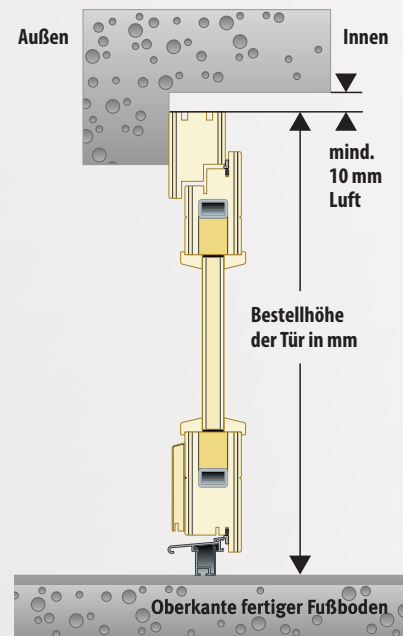

Breitenaufmaß in Laibung

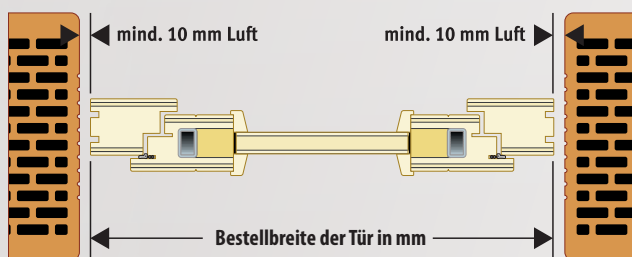

Breitenaufmaß mit Anschlag

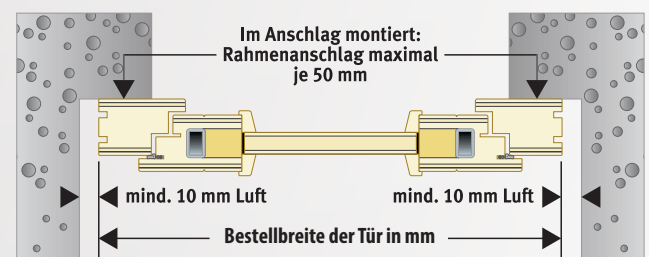

Ausstattung » Zubehör und Drückergarnituren

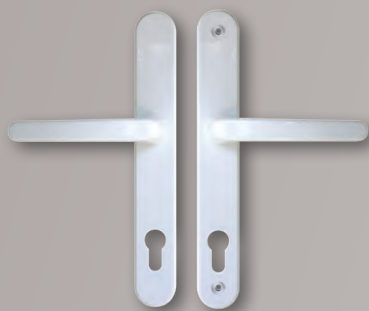

Modell Compact
Langschild, 72 mm, Aluminium
Innen: Drücker, Farbe: Weiß
Außen: Drücker, Farbe: Weiß
für Holztüren mit 1-fach-Verriegelung
49,98 €



Modell Compact
Langschild, 72 mm, Aluminium
Innen: Drücker, Farbe: Silber
Außen: Drücker, Farbe: Silber
für Holztüren mit 1-fach-Verriegelung
49,98 €



Modell Compact
Langschild, 72 mm, Aluminium
Innen: Drücker, Farbe: Mahagoni
Außen: Drücker, Farbe: Mahagoni
für Holztüren mit 1-fach-Verriegelung
49,98 €

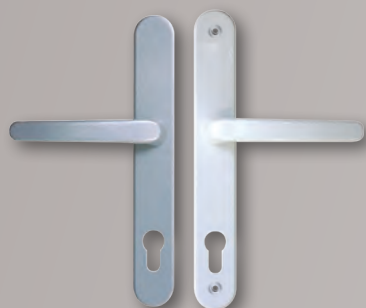

Modell Compact
Langschild, 72 mm, Aluminium
Innen: Drücker, Farbe: Weiß
Außen: Drücker, Farbe: Silber
für Holztüren mit 1-fach-Verriegelung
49,98 €



Modell Compact
Langschild, 72 mm, Aluminium
Innen: Drücker, Farbe: Weiß
Außen: Drücker, Farbe: Mahagoni
für Holztüren mit 1-fach-Verriegelung
49,98 €

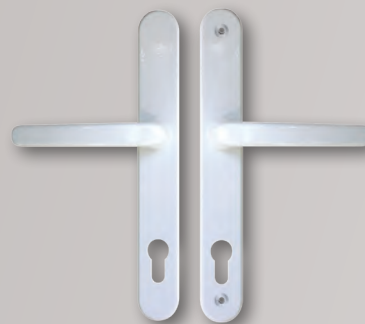

Modell Compact
Langschild, 92 mm, Aluminium
Innen: Drücker, Farbe: Weiß
Außen: Drücker, Farbe: Weiß
für Kunststoff-, Holz- und Alutüren
49,98 €



Modell Compact
Langschild, 92 mm, Aluminium
Innen: Drücker, Farbe: Silber
Außen: Drücker, Farbe: Silber
für Kunststoff-, Holz- und Alutüren
49,98 €



Modell Compact
Langschild, 92 mm, Aluminium
Innen: Drücker, Farbe: Bronze
Außen: Drücker, Farbe: Bronze
für Kunststoff-, Holz- und Alutüren
49,98 €



Modell Compact
Langschild, 92 mm, Aluminium
Innen: Drücker, Farbe: Weiß
Außen: Drücker, Farbe: Bronze
für Kunststoff-, Holz- und Alutüren
49,98 €



Modell Compact
Langschild, 92 mm, Aluminium
Innen: Drücker, Farbe: Mahagoni
Außen: Drücker, Farbe: Mahagoni
für Kunststoff-, Holz- und Alutüren
49,98 €



Modell Compact
Langschild, 92 mm, Aluminium
Innen: Drücker, Farbe: Weiß
Außen: Drücker, Farbe: Mahagoni
für Kunststoff-, Holz- und Alutüren
49,98 €

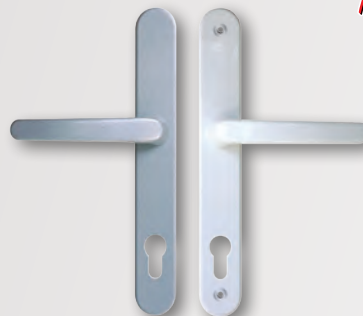

Modell Compact
Langschild, 92 mm, Aluminium
Innen: Drücker, Farbe: Weiß
Außen: Drücker, Farbe: Silber
für Kunststoff-, Holz- und Alutüren
49,98 €

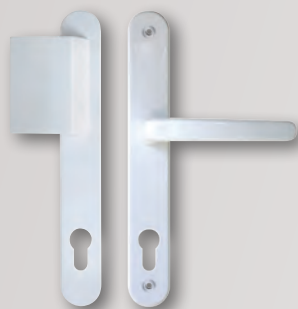

Modell Contour
Langschild, 92 mm, Aluminium
Innen: Drücker, Farbe: Weiß
Außen: Griffplatte, Farbe: Weiß
für Kunststoff-, Holz- und Alutüren
59,98 €

TIPP!



Vormontageservice (optional)

Vormontage der Drücker/ Stoßgriffe; Informationen siehe S. 41
je Tür € 99,98



Modell Contour
Langschild, 92 mm, Aluminium
Innen: Drücker, Farbe: Bergeiche
Außen: Griffplatte, Farbe: Bergeiche
für Kunststoff-, Holz- und Alutüren
59,98 €



Modell Contour
Langschild, 92 mm, Aluminium
Innen: Drücker, Farbe: Silber
Außen: Griffplatte, Farbe: Silber
für Kunststoff-, Holz- und Alutüren
59,98 €



Modell Contour
Langschild, 92 mm, Aluminium
Innen: Drücker, Farbe: Mahagoni
Außen: Griffplatte, Farbe: Mahagoni
für Kunststoff-, Holz- und Alutüren
59,98 €

Ausstattung » Zubehör und Drückergarnituren



Modell Contour

Langschild, 92 mm, Aluminium
Innen: Drücker, Farbe: Weiß
Außen: Griffplatte, Farbe: Mahagoni
für Kunststoff-, Holz- und Alutüren
59,98 €



Modell Contour

Langschild, 92 mm, Aluminium
Innen: Drücker, Farbe: Weiß
Außen: Griffplatte, Farbe: Bergeiche
für Kunststoff-, Holz- und Alutüren
59,98 €

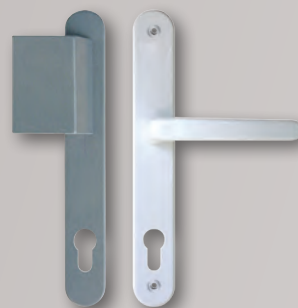

Modell Contour

Langschild, 92 mm, Aluminium
Innen: Drücker, Farbe: Weiß
Außen: Griffplatte, Farbe: Silber
für Kunststoff-, Holz- und Alutüren
59,98 €



Modell Contex

Langschild, 92 mm, Aluminium
Innen: Drücker, Farbe: Weiß
Außen: Griff, Farbe: Weiß
für Kunststoff-, Holz- und Alutüren
69,98 €



Modell Contex

Langschild, 92 mm, Aluminium
Innen: Drücker, Farbe: Chrom
Außen: Griff, Farbe: Chrom
für Kunststoff-, Holz- und Alutüren
79,98 €



Modell Laura

Langschild, 92 mm, Edelstahl
Innen: Drücker
Außen: Drücker
für Kunststoff- und Holztüren
79,98 €



Modell No. 70
Schmalrahmen-Drücker
92 mm
Innen: Drücker / Außen: Ring
Hochhaltefeder, 3-fach verschraubt
für Kunststoff-, Holz und Alutüren
in folgenden Ausführungen erhältlich:

Material

Alu weiß
Alu F1 (Farbe Silber) } je Stück
Alu F9 (Farbe Edelstahl) } € 199,98



Modell No. 71
Schmalrahmen-Drücker, 92 mm
Innen: Drücker / Außen: Drücker
Hochhaltefeder
für Kunststoff-, Holz und Alutüren
in folgenden Ausführungen erhältlich:

Material

Alu weiß
Alu F1 (Farbe Silber) } je Stück
Alu F9 (Farbe Edelstahl) } € 149,98



Modell No. 72
Schmalrahmen-Drücker
92 mm
Innen: Drücker / Außen: vers. Knopf
Hochhaltefeder, 3-fach verschraubt
für Kunststoff-, Holz und Alutüren
in folgenden Ausführungen erhältlich:

Material

Alu weiß
Alu F1 (Farbe Silber) } je Stück
Alu F9 (Farbe Edelstahl) } € 199,98

TIPP!



Vormontageservice (optional)

Vormontage der Drücker/ Stoßgriffe; Informationen siehe S. 41
je Tür € 99,98



Ausstattung » Zubehör und Drückergarnituren



Modell Royal

mit Rund-Rosette

Innen: Drücker / Außen: Drücker

Edelstahl; für Kunststoff- und Holztüren

51,98 €

Modell Exklusiv

mit Rund-Rosette

Innen: Drücker / Außen: Drücker

Schmiedeeisen

für Holztüren

49,98 €





Modell Classic
mit Rund-Rosette
Innen: Drücker / Außen: Drücker
mit Innenliegendem Stahlkern
Kunststoff Weiß
für Holztüren
19,98 €



Modell Classic
mit Rund-Rosette
Innen: Drücker / Außen: Drücker
mit Innenliegendem Stahlkern
Kunststoff Braun
für Holztüren
19,98 €



Modell Diana
mit Rund-Rosette
Innen: Drücker / Außen: Drücker
Aluminium natur
für Holztüren
29,98 €



Standard-Profilzylinder
inklusive 3 Schlüssel
In folgenden
Ausführungen erhältlich:

Ausführung

(A / B Bemaßung siehe Skizze)

- 30 / 30 Stahl
 - 30 / 35 Stahl
 - 30 / 40 Stahl
 - 30 / 45 Stahl
 - 30 / 50 Stahl
 - 30 / 55 Stahl

 - 35 / 35 Stahl
 - 35 / 40 Stahl
 - 35 / 45 Stahl
 - 35 / 50 Stahl
 - 35 / 60 Stahl

 - 40 / 40 Stahl
 - 40 / 45 Stahl
 - 40 / 50 Stahl
 - 40 / 60 Stahl

 - 45 / 45 Stahl
 - 45 / 50 Stahl
- je Stück
39,98 €



Marken-Profilzylinder
inklusive 3 Schlüssel

Mit Not- und Gefahrenfunktion (von außen
sperrbar trotz innen steckendem Schlüssel).
In folgenden Ausführungen erhältlich:

Ausführung

(A / B Bemaßung siehe Skizze)

- 30 / 35 Stahl
 - 30 / 45 Stahl
 - 30 / 65 Stahl
 - 30 / 70 Stahl

 - 35 / 35 Stahl
 - 35 / 40 Stahl
 - 35 / 50 Stahl
 - 35 / 60 Stahl
 - 35 / 65 Stahl

 - 40 / 40 Stahl
 - 40 / 45 Stahl
 - 40 / 50 Stahl

 - 45 / 55 Stahl
 - 45 / 60 Stahl
 - 45 / 65 Stahl
- je Stück
99,98 €

So bestimmen Sie die Maße Ihres Profilzylinders:

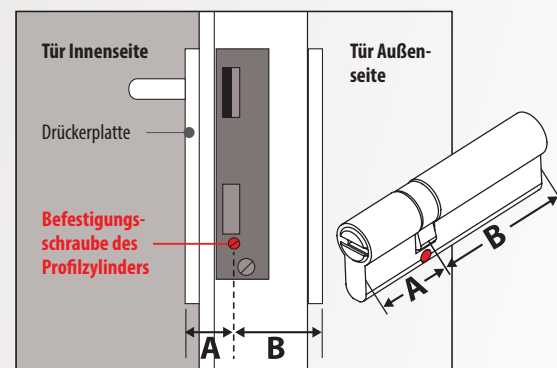

Zubehör » Dichten – Dämmen – Montieren

Technische Daten- / Merkblätter auf Anfrage erhältlich!



Fugendichtband

für Innen und Außen, für Breiten bis zu 12 mm, vorkomprimiertes Schaumstoffdichtband zur schlagregendichten und witterungsbeständigen Abdichtung von Bauwerksfugen

8 m Länge, Bandbreite 10 mm, für Fugenbreite 3 – 5 mm	29,98 € (3,75 €/Lfm.)
6 m Länge, Bandbreite 15 mm, für Fugenbreite 3 – 9 mm	30,98 € (5,17 €/Lfm.)
5 m Länge, Bandbreite 20 mm, für Fugenbreite 5 – 12 mm	32,98 € (6,60 €/Lfm.)

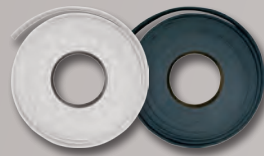

Vorlege- und Dichtband

einseitig selbstklebendes Vielzweckband aus PE-Schaumstoff zum Abdichten, Dämmen und Dämpfen für Industrie und Haushalt
9 mm Breite, 3 mm Stärke

10 m Länge, Farbe Weiß	15,98 € (1,60 €/Lfm.)
10 m Länge, Farbe Anthrazit	15,98 € (1,60 €/Lfm.)



Fugenfüllprofil

zum Füllen von Dehnungsfugen an Türen, Fenstern, Böden, Wänden und Decken, die mit Dichtmasse ausgefüllt werden:
optimaler Wärme- und Schallschutz

5 m Länge, Ø 10 mm	6,98 € (1,40 €/Lfm.)
5 m Länge, Ø 15 mm	7,98 € (1,60 €/Lfm.)
5 m Länge, Ø 20 mm	8,98 € (1,80 €/Lfm.)

Reduziert den Verbrauch von Dichtmasse um über 50%!

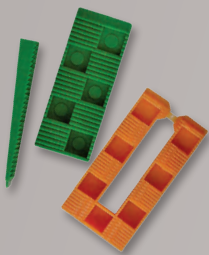

Kunststoffkeile-Set klein

8 Stück sortiert
14,98 €



Unterlegplättchen-Set

15 tlg. aus Kunststoff, zur Verklotzung und Montage in fünf verschiedenen Stärken 1/2/3/4/5 mm
6,98 €

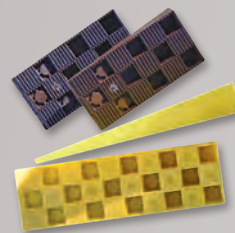

Kunststoffkeile-Set groß

8 Stück sortiert
19,98 €



Holzkeile-Set

20 Stück sortiert
9,98 €

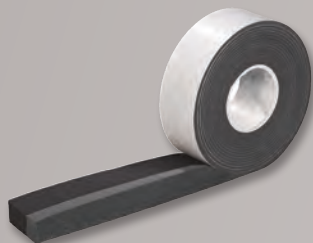

Multifunktions-Dichtband

für Fugenbreite 6 – 15 mm, vorkomprimiertes und imprägniertes Multifunktions-Fugendichtband zur Abdichtung der Anschluss-Fugen bei der Tür- und Fenstermontage, erfüllt alle Anforderungen an die luftdichte und wärmedämmende Abdichtung

- extrabreit
- selbstklebend

7 m Länge, 64 mm Breite	79,98 € (11,42 €/Lfm.)
7 m Länge, 74 mm Breite	89,98 € (12,85 €/Lfm.)
7 m Länge, 84 mm Breite	99,98 € (14,28 €/Lfm.)



Montage-Set groß

6 Stück Montageschrauben 152 mm
6 Metall-Wandanker
8 Kunststoffkeile groß
6 Unterlegplättchen
24,98 €



Türspreizer

zur Fixierung von Rahmen und Zargen bei der Tür- und Fenstermontage;
von 63 – 110 cm stufenlos einstellbar
39,98 €

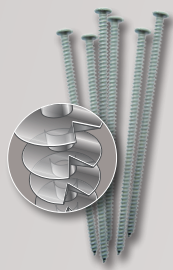

Montageschrauben

6 Stück
zur Befestigung von
Türen und Fenstern bei
Neubau und Renovierung
ohne zusätzlichen
Einsatz von Dübeln;
132 mm Länge 10,98 €
152 mm Länge 12,98 €



Metalldübel

6 Stück
132 mm Länge 7,98 €
152 mm Länge 8,98 €
182 mm Länge 9,98 €



Metall-Wandanker

6 Stück
12,98 €



Montageschrauben- und Wandanker-Set

je 6 Stück Montageschrauben 152 mm
und Metall-Wandanker
19,98 €

Zubehör Zusatzprofile

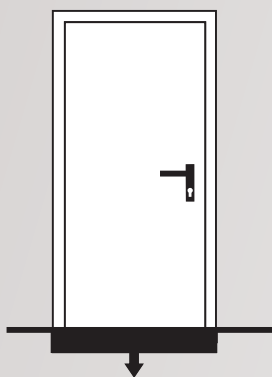

Bodeneinstandsprofil

(lose beigelegt oder Vormontage wählen)
Thermoblock,
für Kunststoff- und Aluminiumtüren
Material: Kunststoff weiß

Höhe bis 100 mm je Lfm. 49,98 €
Höhe bis 150 mm je Lfm. 59,98 €

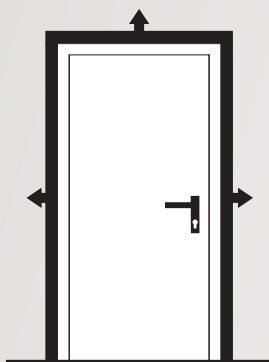

Verbreiterungsprofile

(lose beigelegt oder Vormontage wählen)

für Kunststofftüren
Breite 35 mm, Farbe Weiß je Lfm. 29,98 €
Breite 35 mm, mit Dekor je Lfm. 49,98 €

für Aluminiumtüren
Breite 25 mm, Farbe Weiß je Lfm. 59,98 €
Breite 25 mm, mit farbiger Lackierung je Lfm. 99,98 €

Vormontage

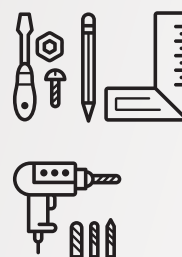

Maßgenaue Vormontage

inkludiert die Vormontage von mitbestellten
Drückergarnituren, Profilzylindern sowie ggf.
Verbreiterungs- und Bodeneinstandsprofilen
je Tür 99,98 €

Für Ihre Notizen und Skizzen

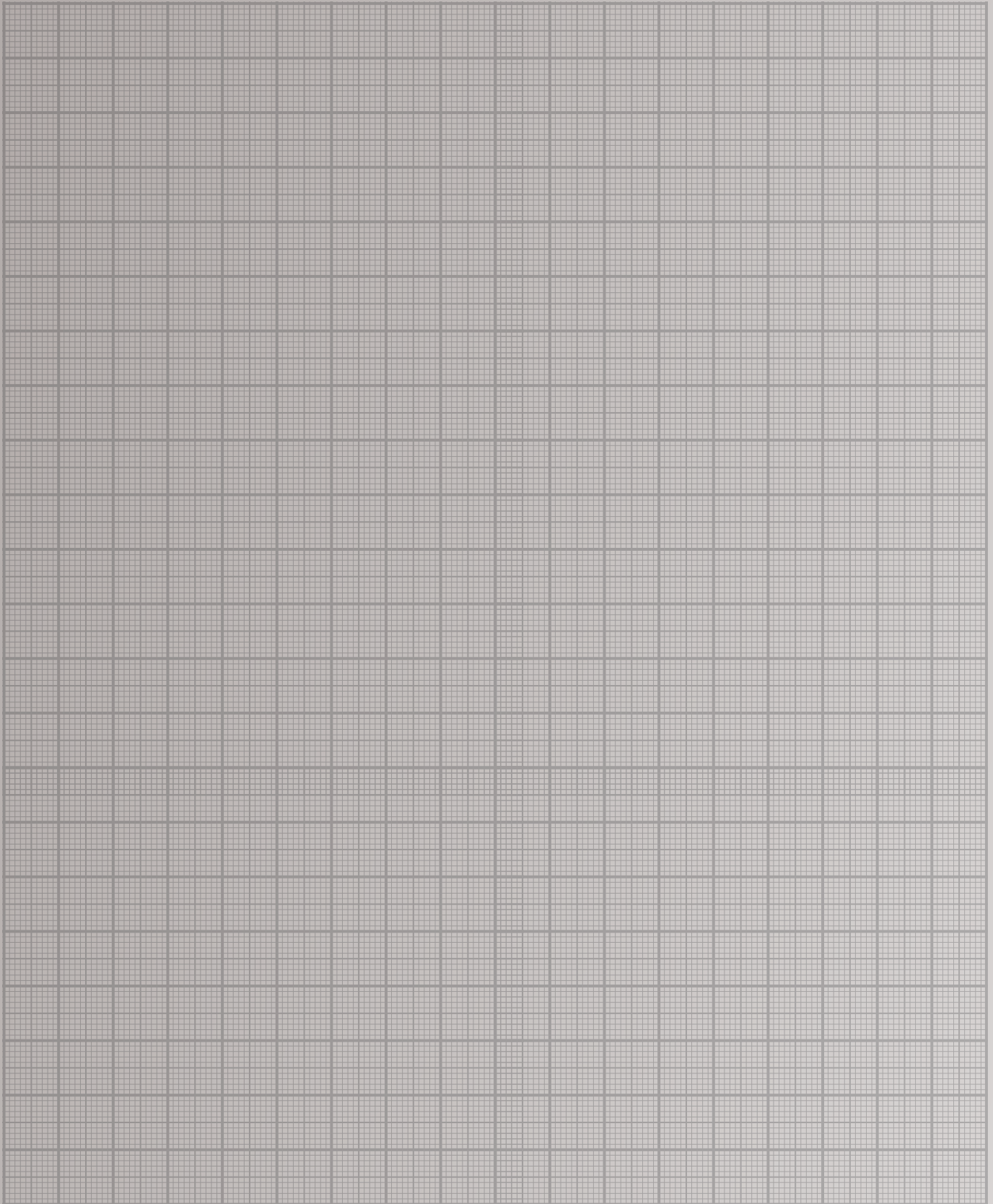

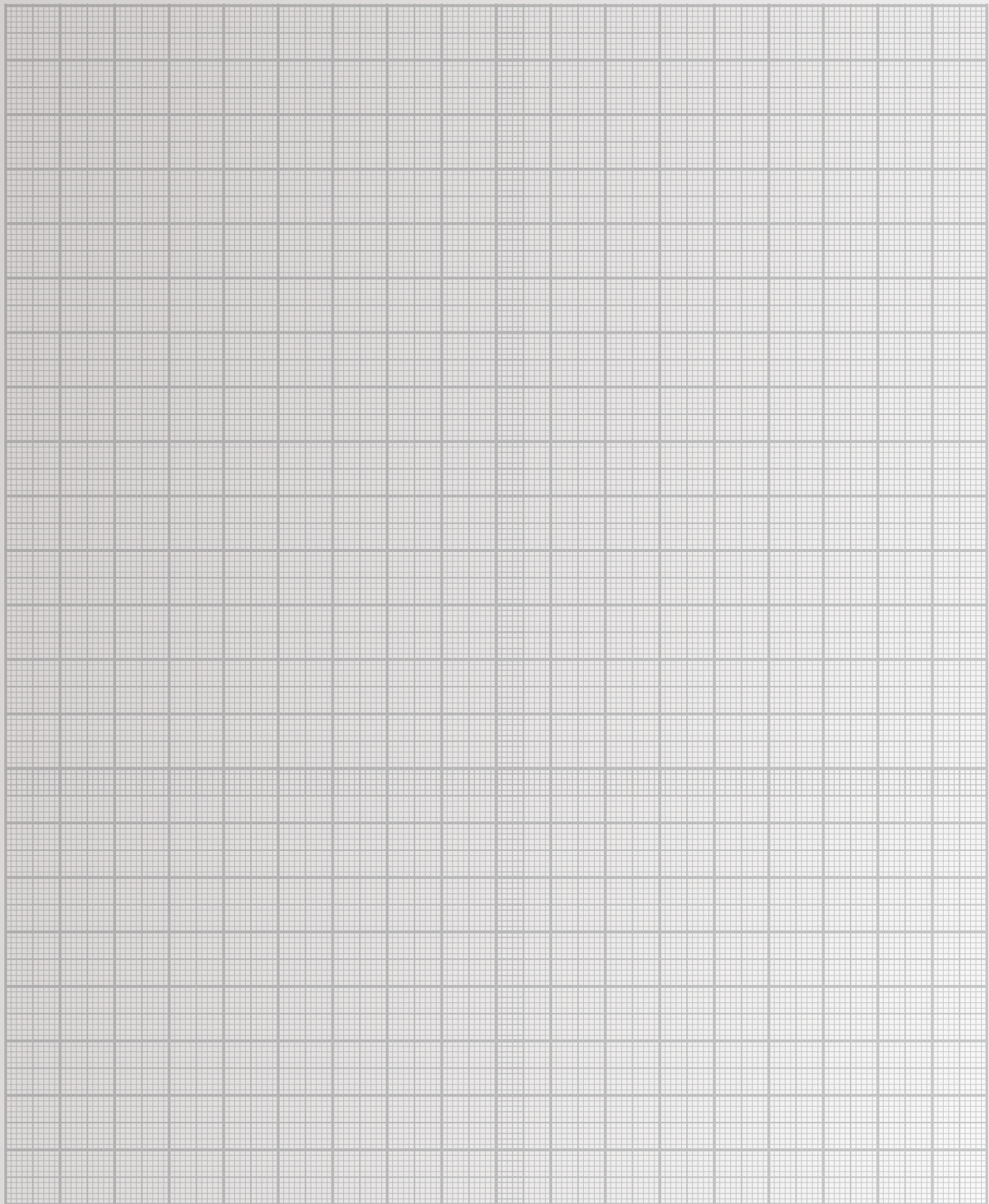

Für Ihre Notizen und Skizzen

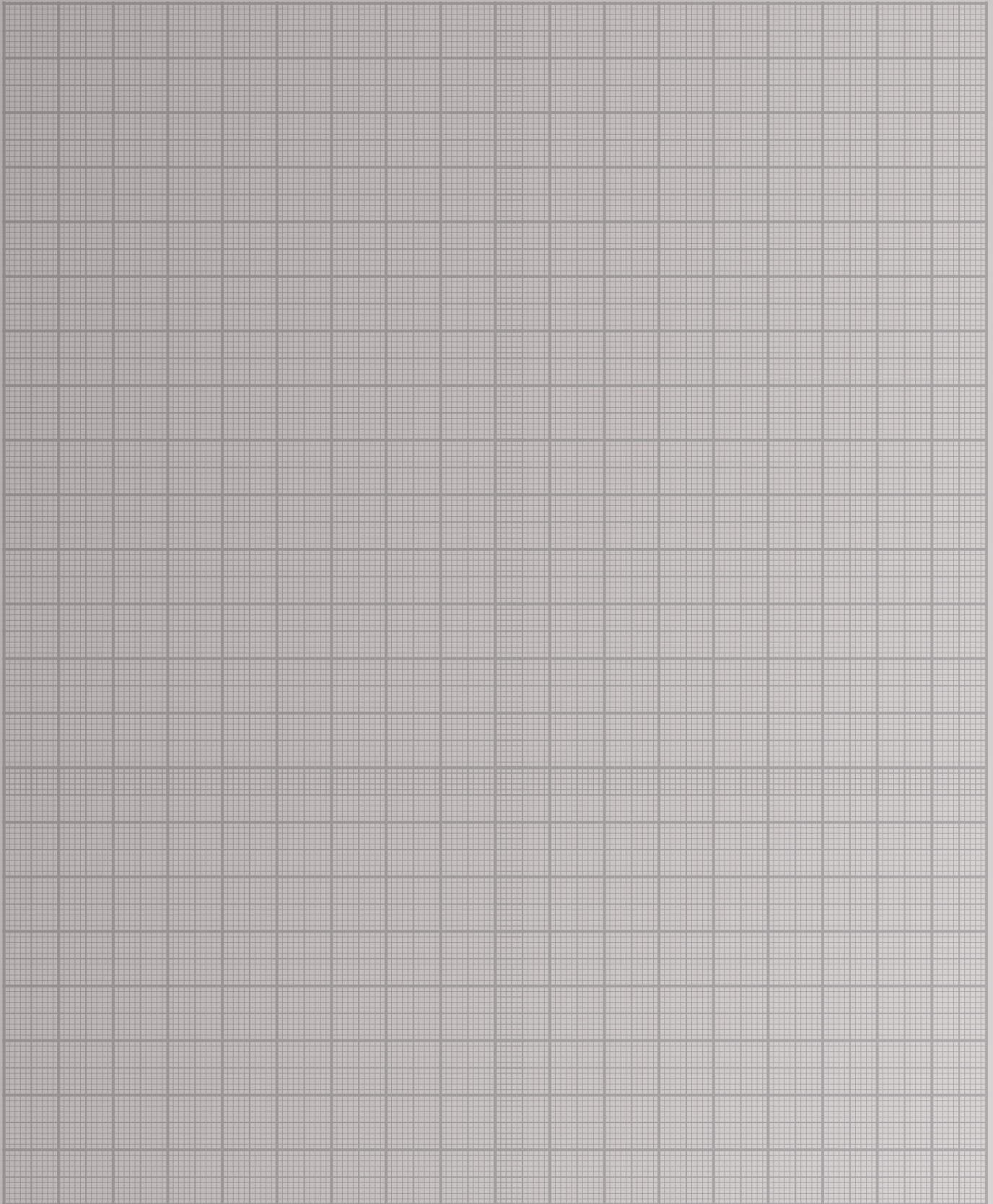

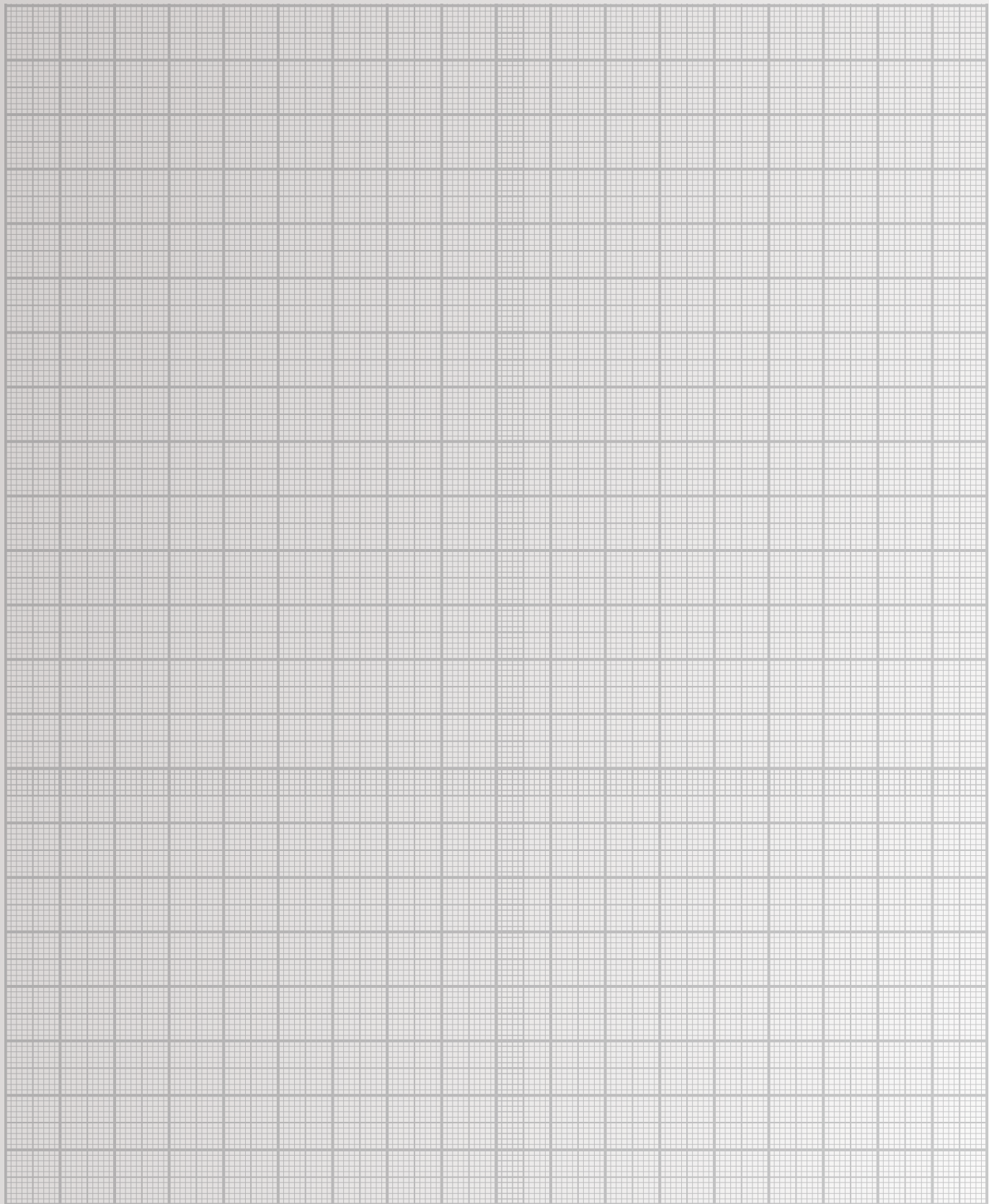

Für Ihre Notizen und Skizzen

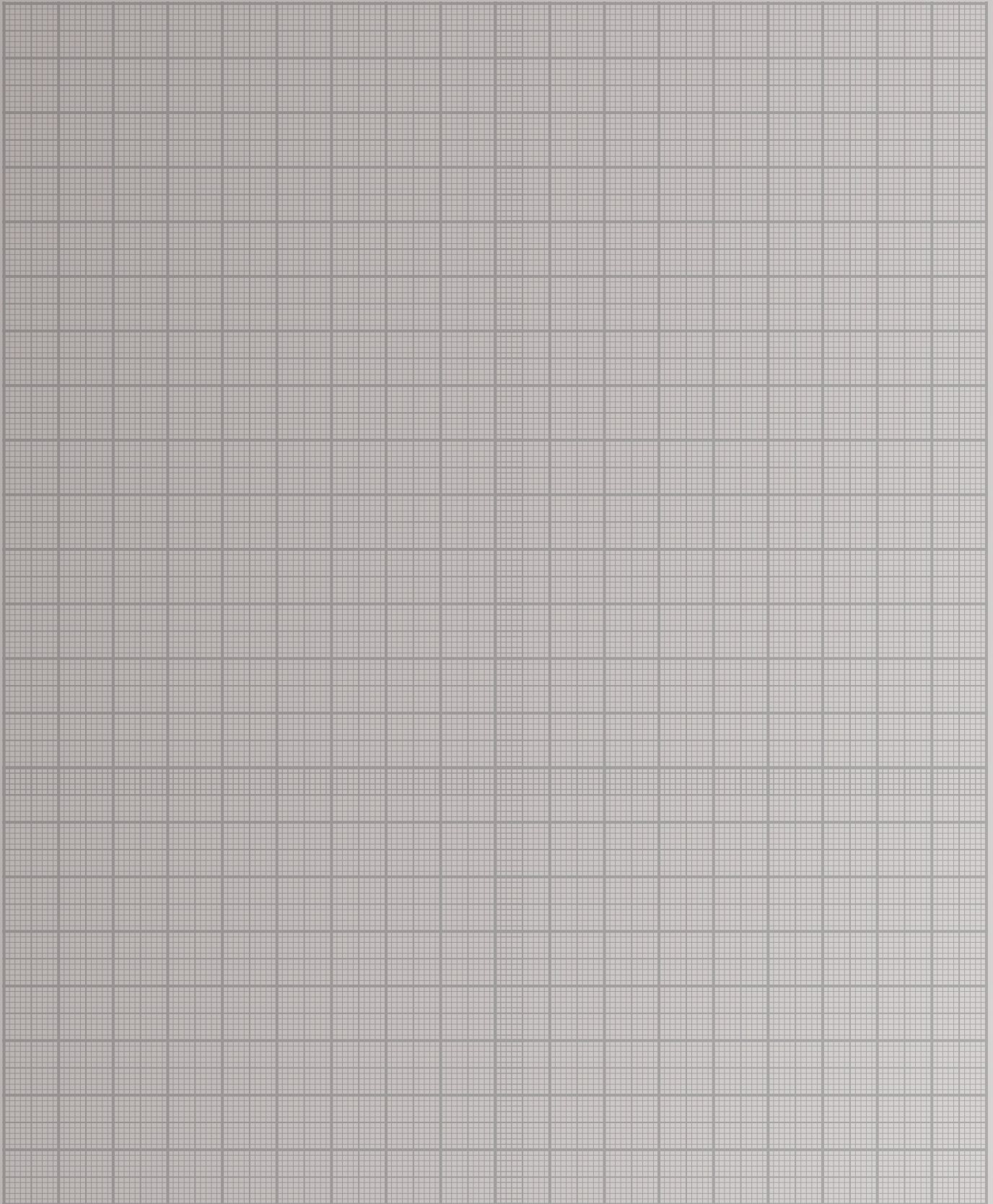



RORO-Qualität aus einer Hand:

Bei RORO erhalten Sie natürlich auch hochwertige Haustüren aus Kunststoff, Aluminium und Holz in der bekannten Top-Qualität.

Fordern Sie unseren Prospekt mit den aktuellen Modellen direkt bei RORO oder Ihrem Bauelemente-Fachhandel an. Sie werden begeistert sein.

Zufriedene Kunden sind oberste Prämisse bei RORO. Bei Fragen oder Problemen steht Ihnen der RORO-Kundenservice gerne hilfreich zur Verfügung.

RORO Türen + Fenster GmbH
Kalkgrub 1-2
84427 St. Wolfgang

Telefon +49 (0) 80 85 / 93 88 - 0
Fax +49 (0) 80 85 / 93 88 - 250
E-Mail info@roro-online.com
www.roro-online.com

RORO
TÜREN • FENSTER

Kalkuliere scharf – wähle **RORO**

Immer die richtige Lösung: Das große Sortiment der RORO-Bauelemente

Seit Jahrzehnten sind wir Ihr Spezialist. RORO bietet Ihnen eine umfassende Auswahl an perfekt aufeinander abgestimmten Bauelementen und dem dazu passenden Zubehör. Und alles natürlich in der bekannten Top-Qualität.

Bitte fordern Sie unsere jeweiligen aktuellen Kataloge direkt bei RORO oder Ihrem Bauelemente-Fachhandel an – oder besuchen Sie uns im Web.

- Haustüren
- Mehrzwecktüren
- Nebeneingangstüren
- Vordächer
- Systemzubehör
- Kunststoff-Fenster
- Holz-Fenster
- Holz-Aluminium-Fenster
- Dachfenster
- Rollläden & Insektenschutz
- u.v.m.



Alle aktuellen Kataloge finden Sie unter www.roro-online.com



DIN-Richtung wird von der Bandseite aus gesehen. Standardmäßig öffnen die Türen nach innen. Alle Türen werden ohne Drückergarnituren geliefert, abgebildete Accessoires gehören nicht zum Lieferumfang! Holz ist ein Naturprodukt. Farbabweichungen bei allen Abbildungen sind druckbedingt möglich. Für eventuelle Druckfehler übernehmen wir keine Haftung.

Der Hersteller behält sich technische Änderungen oder Preisänderungen vor. Alle Maßangaben sind Circa-Werte. Alle aufgeführten Preise sind Endverkaufspreise inklusive der zurzeit gültigen Mehrwertsteuer bzw. unverbindliche Preisempfehlungen des Herstellers. Mit diesem Katalog verlieren alle bisherigen Preise ihre Gültigkeit – Stand 04 / 2026

RORO Türen + Fenster GmbH
Kalkgrub 1-2
D-84427 St. Wolfgang

Telefon +49 (0) 80 85 / 93 88 - 0
Telefax +49 (0) 80 85 / 93 88 - 250
E-Mail info@roro-online.com
www.roro-online.com

Ihr RORO-Fachhändler:

RORO
TÜREN • FENSTER